

Produktdatenblatt

Spezifikationen



Frequenzumrichter ATV12, 0,37kW, 0,55HP, 200-240V, 1-ph., m. Kühlkörper

ATV12H037M2

EAN Code : 3606480071058

Hauptmerkmale

Produktserie	Altivar 12
Produkt oder Komponententyp	Frequenzumrichter
Produktspezifische Anwendung	Einfache Maschine
Montagemodus	Montage im Schaltschrank
Kommunikationsport-Protokoll	Modbus
Netzfrequenz	50/60 Hz +/- 5 %
[UH,Nom] Bemessungsbetriebsspannung	200-240 V -15 - +10 %
Nennausgangsstrom	2,4 A
Motorleistung (HP)	0,55 hp
Motorleistung (kW)	0,37 kW 0,55 hp
EMV-Filter	Integriert
IP-Schutzart	IP20

Zusatzmerkmale

Anzahl digitale Eingänge	4
Anzahl der Logikausgänge	2
Anzahl der Analogeingänge	1
Anzahl der Analogausgänge	1
Relaisausgangsnummer	1
Physikalische Schnittstelle	2-Draht- RS 485
Anschlusstyp	1 RJ45
Ausgangs Bemessungsstrom	2,4 A bei 4 kHz
Zugriffsmethode	Server Modbus, seriell
Ausgangsfrequenz	0,5...400 Hz
Drehzahlstellbereich	1...20
Abtastdauer	20 ms, Toleranz +/- 1 ms für Logikeingang 10 ms für Analogeingang
Linearitätsfehler	+/- 0,3 % des Maximalwerts für Analogeingang

Frequenzauflösung	Analog-Eingang: A/D-Wandler, 10 Bit Anzeigeeinheit: 0,1 Hz
Zeitkonstante	20 ms +/- 1 ms für Referenzänderung
Übertragungsgeschwindigkeit	9,6 kbit/s 19,2 kbit/s 38,4 kbit/s
Übertragungsrahmen	RTU
Anzahl der Adressen	1...247
Datenformat	8 Bits, einstellbar auf ungerade, gerade oder keine Parität
Kommunikations-Service	Halteregister lesen (03) 29 Worte Schreiben Single Register (06) 29 Worte Schreiben mehrere Register (16) 27 Worte Lesen / schreiben mehrere Register (23) 4/4 Worte Lesen Geräte-Identifikation (43)
Polarisierungsart	Keine Impedanz
4 quadrant operation possible	Falsch
Typ Motorsteuerung Asynchronmotor	Vektororientierte Flussregelung ohne Geber Spannung/Frequenz Modus (U/f) Quadratische U/f-Kennlinie
Max. Ausgangsfrequenz	4 kHz
Kurzzeitiges Überlastmoment	150...170 % des Nennmotormoments abhängig von Antriebsleistung und Motortyp
Hoch und Auslauframpen	Linear von 0-999,9 s S U
Schlupfkompensation Motor	Einstellbar Werkseinstellung
Taktfrequenz	2 - 16 kHz einstellbar 4 - 16 kHz mit
Bemessungs Taktfrequenz	4 kHz
Bremsen bis Stillstand	Durch Gleichstromspeisung
Brake chopper integrated	Falsch
Netzstrom	5,9 A bei 100 V (Schwerlastbetrieb) 4,9 A bei 120 V (Schwerlastbetrieb)
Maximaler Eingangsstrom pro Phase	4,9 A
Maximum output voltage	240 V
Scheinleistung	1,2 kVA bei 240 V (Schwerlastbetrieb)
Maximaler Spitzenstrom	3,6 A während 60 s (Schwerlastbetrieb) 4,0 A während 2 s (Schwerlastbetrieb)
Netzwerkfrequenz	50 - 60 Hz
Relative symmetric network frequency tolerance	5 %
Netzkurzschlussstrom I_k	1 kA
Base load current at high overload	2,4 A
Verlustleistung in W	Natürlich: 27,0 W
Mit Sicherheitsfunktion Safely Limited Speed (SLS)	Falsch
Mit Sicherheitsfunktion Safe brake management (SBC/SBT)	Falsch
Mit Sicherheitsfunktion Safe Operating Stop (SOS)	Falsch
Mit Sicherheitsfunktion Safe Position (SP)	Falsch

Mit Sicherheitsfunktion Safe programmable logic	Falsch
Mit Sicherheitsfunktion Safe Speed Monitor (SSM)	Falsch
Mit Sicherheitsfunktion Safe Stop 1 (SS1)	Falsch
Mit Sicherheitsfunktion Safe Stop 2 (SS2)	Falsch
Mit Sicherheitsfunktion Safe torque off (STO)	Falsch
Mit Sicherheitsfunktion Safely Limited Position (SLP)	Falsch
Mit Sicherheitsfunktion Safe Direction (SDI)	Falsch
Schutzfunktionen	Überspannungsschutz Versorgungsspannung Unterspannungserkennung Netzspannung Überstromschutz zwischen Ausgangsphasen und Erde Überhitzungsschutz Kurzschlusschutz zwischen Motorphasen Eingangsphasenausfallschutz, dreiphasig Thermischer Motorschutz über Antrieb durch kontinuierliche Berechnung von I ² t
Anzugsmoment	0,8 Nm
Isolation	Elektrisch, zwischen Leistungs- und Steuerungsteil
Menge pro Satz	Satz à 1
Breite	72 mm
Höhe	143 mm
Tiefe	121,2 mm
Produktgewicht	0,7 kg

Montage

Aufstellungshöhe	> 1000 - 2000 m mit Strom Deklassierung von 1% pro 100 m <= 1.000 m ohne Lastminderung
Betriebsposition	Senkrecht +/- 10 Grad
Produktzertifizierungen	NOM CSA C-Tick UL GOST RCM KC
Beschriftung	CE
Normen	UL 508C UL 618000-5-1 EN/IEC 61800-5-1 EN/IEC 61800-3
Bauweise	Mit Kühlkörper
Elektromagnetische Verträglichkeit	Elektrische Funkentstörfestigkeitsprüfung Level 4 entspricht EN/IEC 61000-4-4 Elektrische Entladungsfestigkeitsprüfung Level 3 entspricht EN/IEC 61000-4-2 Störfestigkeit gegenüber leitungsgebundenen Störungen Level 3 entspricht EN/IEC 61000-4-6 Abgestrahlte Hochfrequenzsignal-Störfestigkeitsprüfung Level 3 entspricht EN/IEC 61000-4-3 Prüfung der Störfestigkeit gegen Überspannungen Level 3 entspricht EN/IEC 61000-4-5 Unterspannungstest entspricht EN/IEC 61000-4-11
Umweltklasse (während des Betriebs)	Klasse 3C3 gemäß IEC 60721-3-3 Klasse 3S2 gemäß IEC 60721-3-3
Max. Beschleunigung bei Stoßeinwirkung (während des Betriebs)	150 m/s ² bei 11 ms
Max. Beschleunigung unter Schwingungsbelastung (während des Betriebs)	10 m/s ² bei 13 - 200 Hz

Max. Durchbiegung unter schwingender Belastung (während des Betriebs)	1,5 mm bei 2 - 13 Hz
Überspannungskategorie	Class III
Regelkreis	Einstellbarer PID-Regler
Elektromagnetische Emission	Ausgestrahlte Emissionen Umwelt 1 Klasse C2 entspricht EN/IEC 61800-3 2 - 16 kHz abgeschirmtes Motorkabel Leitungsgebundene Emissionen mit integriertem EMV-Filter Umwelt 1 Klasse C1 entspricht EN/IEC 61800-3 2, 4, 8, 12 und 16 kHz abgeschirmtes Motorkabel <5 m Leitungsgebundene Emissionen mit integriertem EMV-Filter Umwelt 1 Klasse C2 entspricht EN/IEC 61800-3 2 - 12 kHz abgeschirmtes Motorkabel <5 m Leitungsgebundene Emissionen mit integriertem EMV-Filter Umwelt 1 Klasse C2 entspricht EN/IEC 61800-3 2, 4 und 16 kHz abgeschirmtes Motorkabel <10 m Leitungsgebundene Emissionen mit zusätzlichem EMV-Filter Umwelt 1 Klasse C1 entspricht EN/IEC 61800-3 4 - 12 kHz abgeschirmtes Motorkabel <20 m Leitungsgebundene Emissionen mit zusätzlichem EMV-Filter Umwelt 1 Klasse C2 entspricht EN/IEC 61800-3 4 - 12 kHz abgeschirmtes Motorkabel <50 m Leitungsgebundene Emissionen mit zusätzlichem EMV-Filter Umwelt 2 Klasse C3 entspricht EN/IEC 61800-3 4 - 12 kHz abgeschirmtes Motorkabel <50 m
Vibrationsfestigkeit	1 gn (f = 13...200 Hz) entspricht EN/IEC 60068-2-6 1,5 mm Spitze zu Spitze (f = 3...13 Hz) - Antrieb nicht montiert auf symmetrischer DIN-Schiene - entspricht EN/IEC 60068-2-6
Stoßfestigkeit	15 gn entspricht EN/IEC 60068-2-27 für 11 ms
Relative Feuchtigkeit	5...95 % ohne Kondensation entspricht IEC 60068-2-3 5...95 % ohne Tropfwasser entspricht IEC 60068-2-3
Geräuschpegel	0 dB
Verschmutzungsgrad	2
Umgebungslufttemperatur beim Transport	-25...70 °C
Umgebungstemperatur bei Betrieb	-10...40 °C ohne Lastminderung 40...60 °C mit Strom Derating mit 2,2 % je Grad
Umgebungstemperatur bei Lagerung	-25...70 °C
Verpackungseinheiten	
VPE 1 Art	PCE
VPE 1 Menge	1
VPE 1 Höhe	12,600 cm
VPE 1 Breite	20,000 cm
VPE 1 Länge	18,700 cm
VPE 1 Gewicht	1,035 kg
VPE 2 Art	P06
VPE 2 Menge	45
VPE 2 Höhe	75,000 cm
VPE 2 Breite	60,000 cm
VPE 2 Länge	80,000 cm
VPE 2 Gewicht	59,530 kg
Nachhaltigkeit	
Angebotsstatus nachhaltiges Produkt	Green Premium Produkt
REACH-Verordnung	REACH-Deklaration
EU-RoHS-Richtlinie	Übererfüllung der Konformität (außerhalb EU RoHS-Scope) EU-RoHS-Deklaration
Quecksilberfrei	Ja

RoHS-Richtlinie für China	RoHS-Erklärung für China
Informationen zu RoHS-Ausnahmen	Ja
Umweltproduktdeklaration	Produktumweltprofil
Circular Economy-Eignung	Entsorgungsinformationen
WEEE	Das Produkt muss entsprechend bestimmter Hinweise auf Märkten der Europäischen Union entsorgt werden und darf nicht in Haushaltsabfälle gelangen.

Vertragliche Gewährleistung

Garantie	18 months
-----------------	-----------

Abmessungen

Antrieb ohne EMV-Konformitätssatz

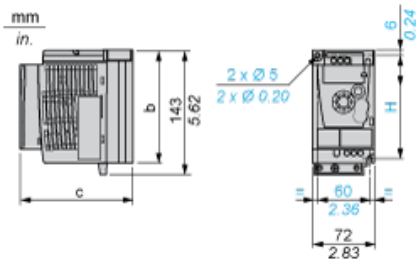

Abmessungen in mm

b	c	H
130	121,2	120

Abmessungen in in.

b	c	H
5.12	4.77	4.72

Antrieb mit EMV-Konformitätssatz

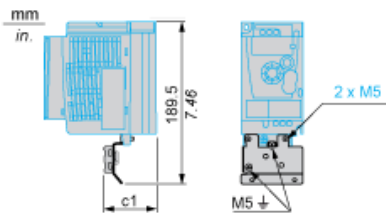

Abmessungen in mm

c1
53

Abmessungen in in.

c1
2.09

Montageempfehlungen

Abstände für die vertikale Montage

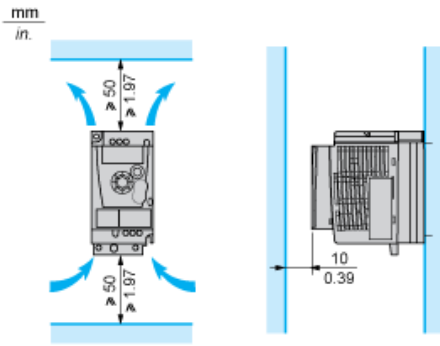

Montagetyp A

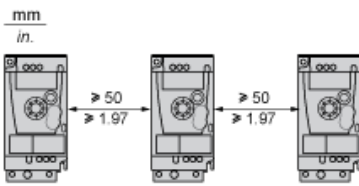

Montagetyp B

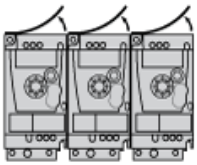

Die Schutzabdeckung von der Oberseite des Antriebs abnehmen.

Montagetyp C

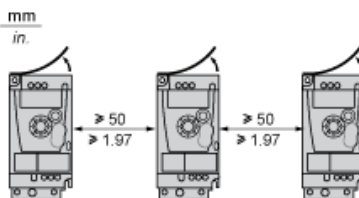

Die Schutzabdeckung von der Oberseite des Antriebs abnehmen.

Verdrahtungsplan der einphasigen Spannungsversorgung

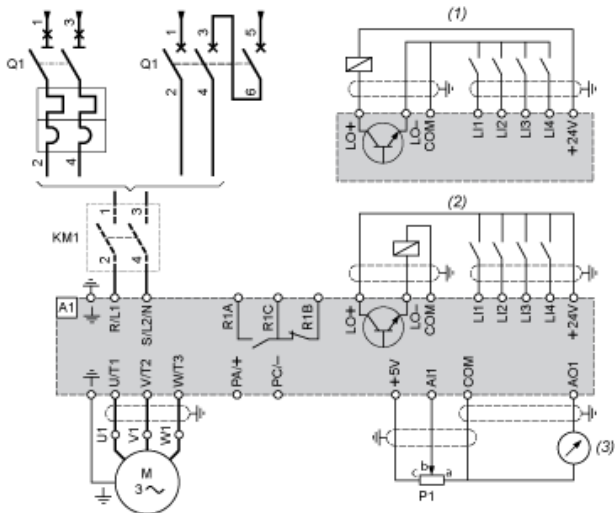

- A1** Antrieb
- KM1** Schütz (nur wenn Steuerkreis erforderlich)
- P1** 2,2-kΩ-Sollwertpotentiometer. Kann durch ein 10-kΩ-Potentiometer (max.) ersetzt werden.
- Q1** Schutzschalter
- (1) Negative Logik (Sink / Strom ziehend)
- (2) Positive Logik (Source / Strom liefernd) (werkseitige Vorkonfiguration)
- (3) 0...10 V oder 0...20 mA

Empfohlene Anschlussschemata

2-Leiter-Steuerung der Logik-E/A mit interner Spannungsversorgung

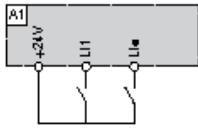

- LI1 : Vorwärts
- LI : Rückwärts
- A1 : Antrieb

3-Leiter-Steuerung der Logik-E/A mit interner Spannungsversorgung

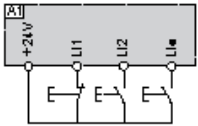

- LI1 : Stopp
- LI2 : Vorwärts
- LI : Rückwärts
- A1 : Antrieb

Für Spannung konfigurierter Analogeingang mit interner Spannungsversorgung

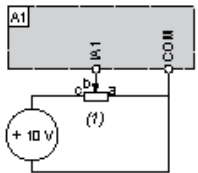

- (1) Sollwertpotentiometer 2,2 kΩ bis 10 kΩ
- A1 : Antrieb

Für Strom konfigurierter Analogeingang mit interner Spannungsversorgung

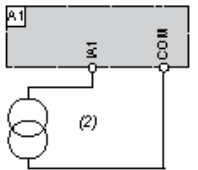

- (2) Versorgung 0 bis 20 mA / 4 bis 20 mA
- A1 : Antrieb

Angeschlossen als positive Logik (Source / Strom liefernd) mit externer 24-VDC-Versorgung

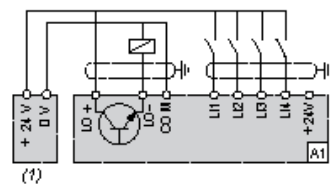

- (1) 24-VDC-Spannungsversorgung
- A1 : Antrieb

Angeschlossen als negative Logik (Sink / Strom ziehend) mit externer 24-VDC-Versorgung

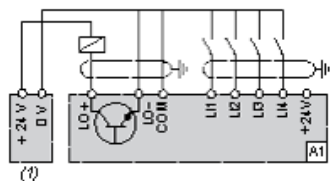

- (1) 24-VDC-Spannungsversorgung
- A1 : Antrieb

Drehzahl-Kennlinien

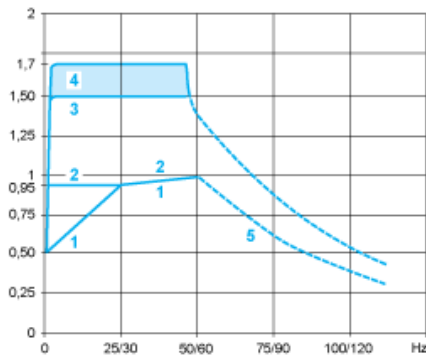

- 1 : Selbstkühlender Motor: Nützliche Dauerdrehzahl (1)
- 2 : Fremdbelüfteter Motor: Nützliche Dauerdrehzahl
- 3 : Vorübergehende Überdrehzahl während 60 s
- 4 : Vorübergehende Überdrehzahl während 2 s
- 5 : Drehzahl bei Übergeschwindigkeit und konstanter Leistung (2)
- (1) Bei Nennleistungen ≤ 250 W beträgt die Lastminderung (Derating) 20 % an Stelle von 50 % bei sehr niedrigen Frequenzen.
- (2) Die Motornennfrequenz und die maximale Ausgangsfrequenz können in einem Bereich von 0,5 bis 400 Hz angepasst werden. Die mechanische

Empfohlene(s) Ersatzprodukt(e)